

S L C P D



S L C P D

Serving with Integrity

ACTIVITY BOOK

FOR KIDS!

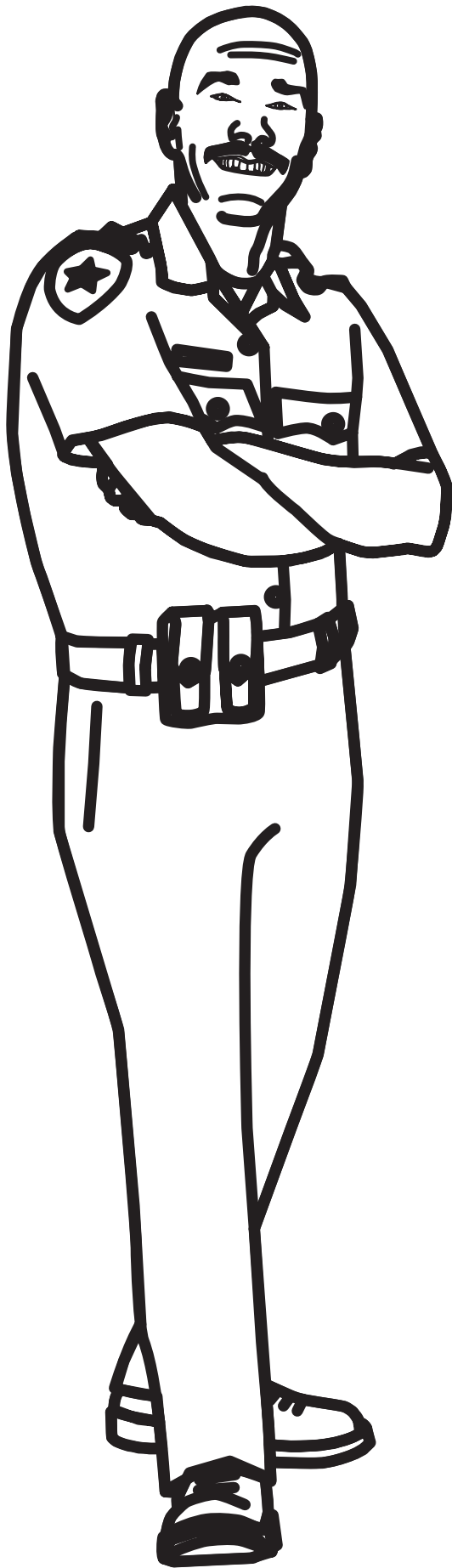

Hey, kids! Welcome to the Salt Lake City Police Department's Activity Book. Take your time coloring patches and badges, finding a way out of the fingerprint maze, and learning how to stay safe with the Kid Safety Oath. But first, can you help me find the furry thief in my office?

¡Hola, niños! Bienvenido al Libro de Actividades del Departamento de Policía de Salt Lake City. Toma tu tiempo para colorear dibujos e insignias, encontrar una salida del laberinto de huellas dactilares, y aprender a mantenerte seguro con el Juramento de Seguridad para niños. Pero primero, ¿puedes ayudarme a encontrar al ladrón peludo en mi oficina?

Chief Chris Burbank

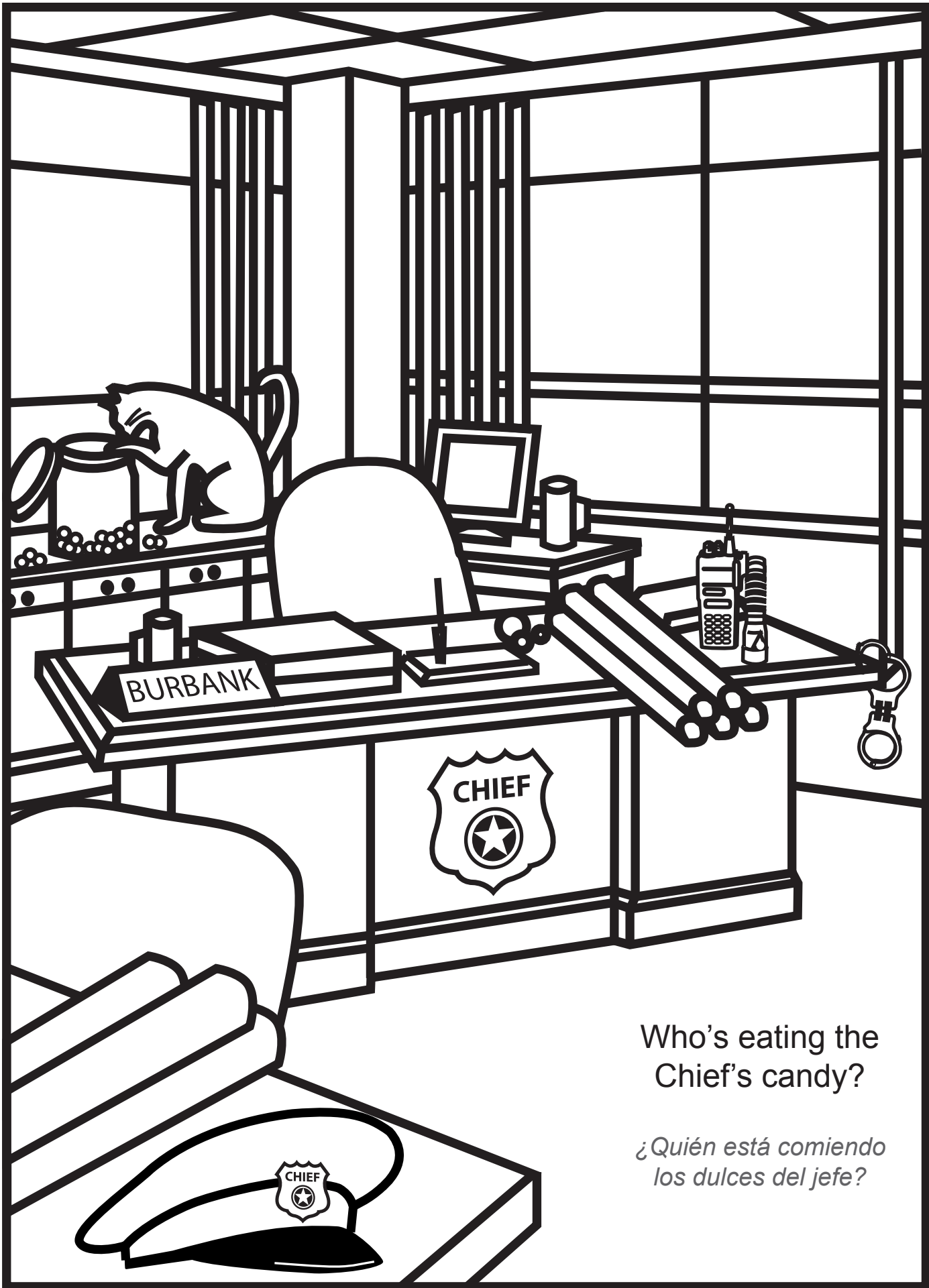

Who's eating the
Chief's candy?

*¿Quién está comiendo
los dulces del jefe?*

Can you find the following items in the Chief's office? **Hat** **Flashlight** **Computer** **Cat**
¿Puede usted encontrar los puntos siguientes en la oficina del jefe? **Manillas** **Radio** **Linterna** **Computadora** **Sombrero** **Gato**

SAFETY TIPS:

CONSEJOS DE SEGURIDAD:

Never accept rides or gifts from strangers.

Nunca aceptes paseos o regalos de desconocidos.

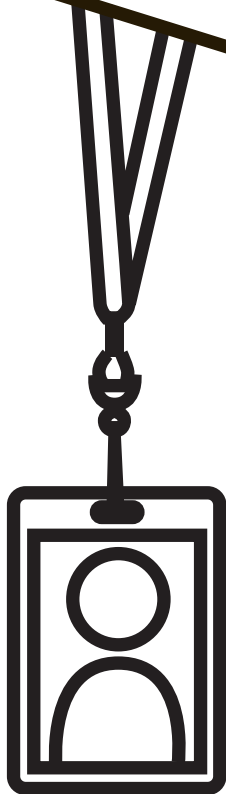
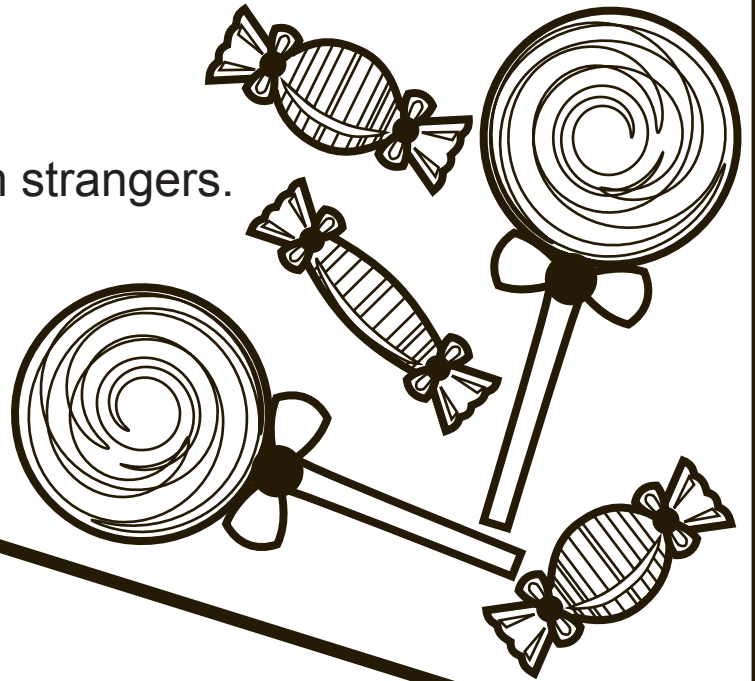

If you get lost, a store clerk, security guard or police officer will help you.

Si te pierdes, un oficial de la empleada de tienda, guardia de seguridad, o la policía te ayudará.



Always lock your doors and windows, even when you're home. Never let a stranger inside.

Siempre cierra las puertas y las ventanas, incluso cuando estás en casa. Nunca permitas que un extraño entre a tu casa.

SAFETY TIPS:

CONSEJOS DE SEGURIDAD:

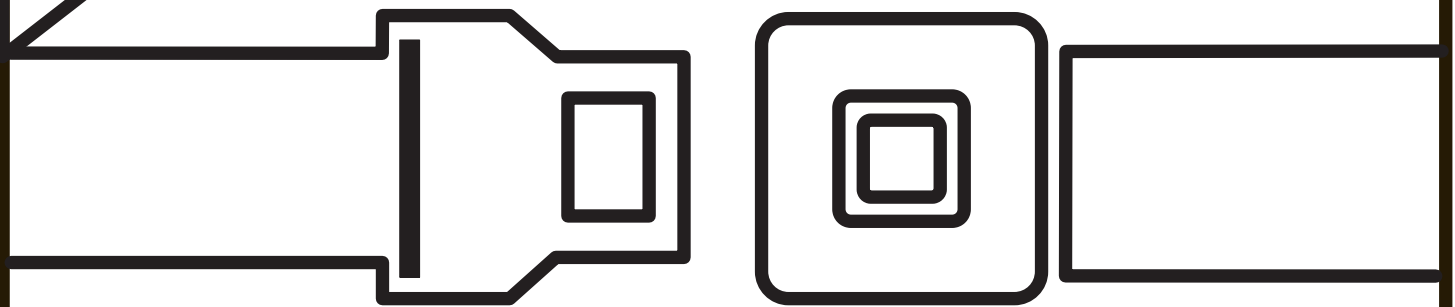

Everyone should buckle their seatbelt. It is the most important safety tip in any vehicle. Always buckle up!

Todo el mundo debería usar su cinturón de seguridad. Es el consejo de seguridad más importante en cualquier vehículo. ¡Siempre usa el cinturón de seguridad!

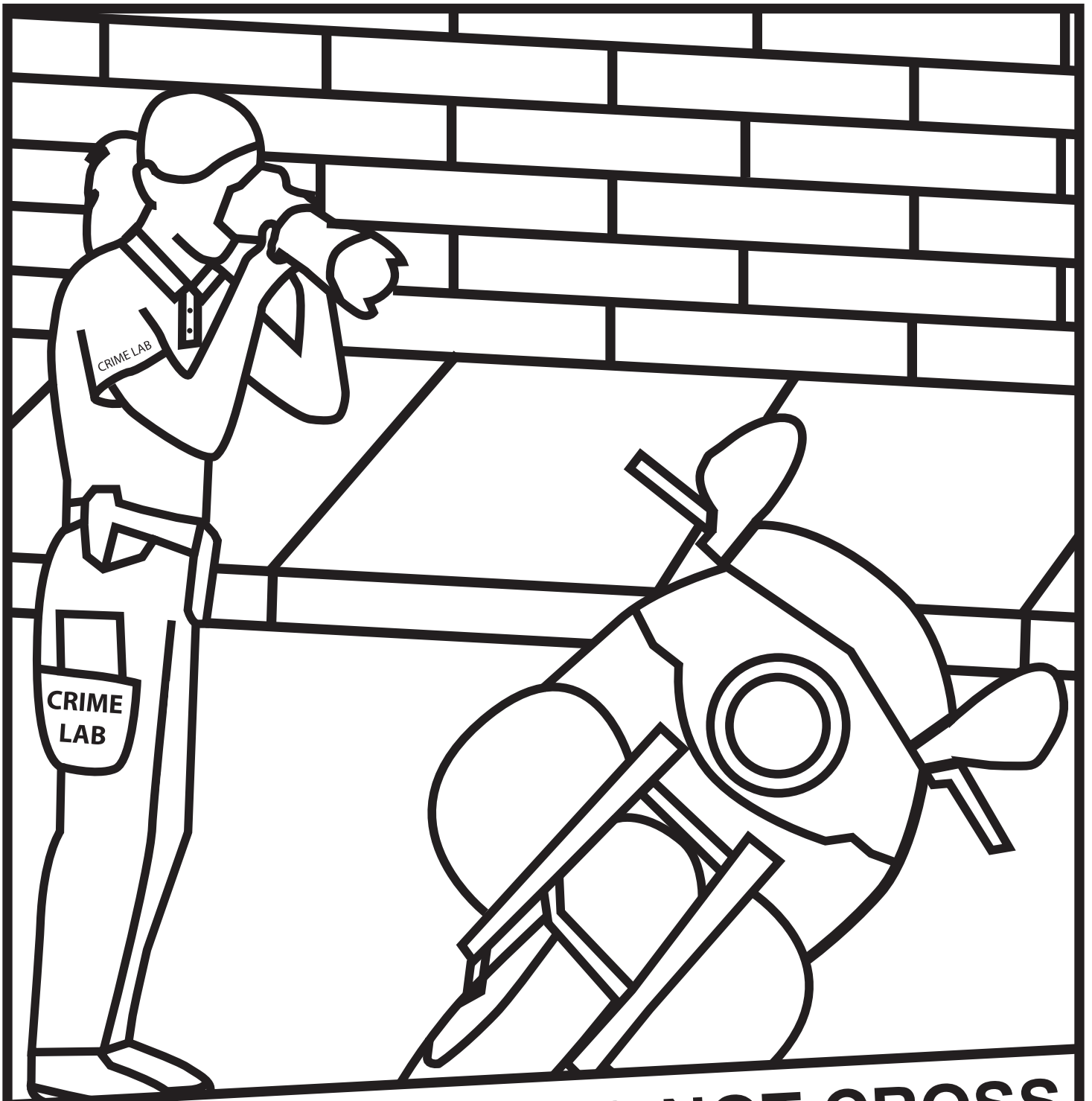

POLICE LINE - DO NOT CROSS

Crime Lab Technicians collect evidence and take pictures at crime scenes and accidents.

Los técnicos de laboratorio de crímenes reúnen pruebas y toman fotos en las escenas de crímenes y accidentes.

Start
Inicio



Finish
Finalizar

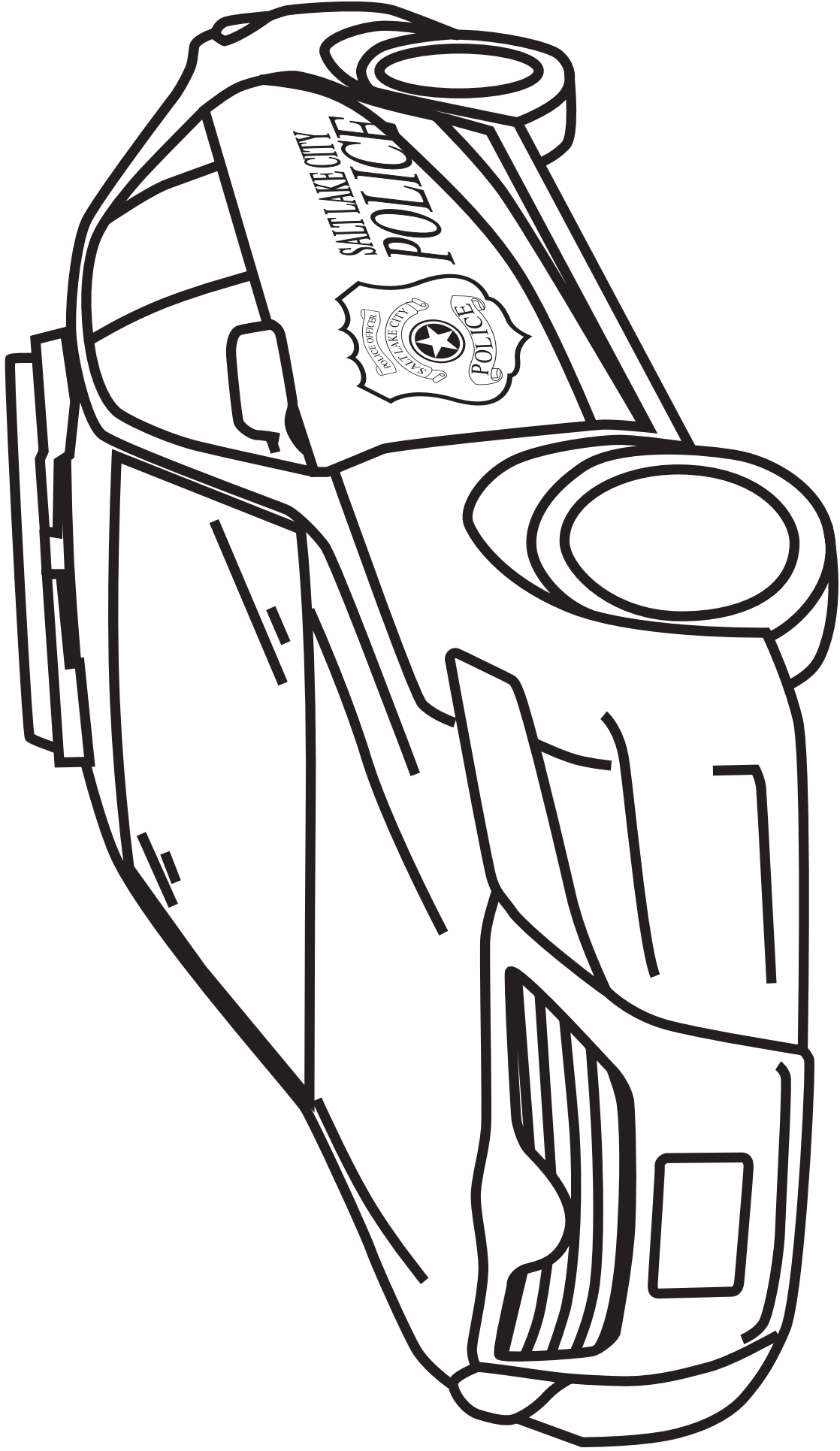

The official patrol car of the Salt Lake City Police Department.
El coche patrulla de oficiales del Departamento de Policía de Salt Lake City.



Officers also patrol the city on motorcycles.
Los oficiales también patrullan la ciudad en motocicletas.

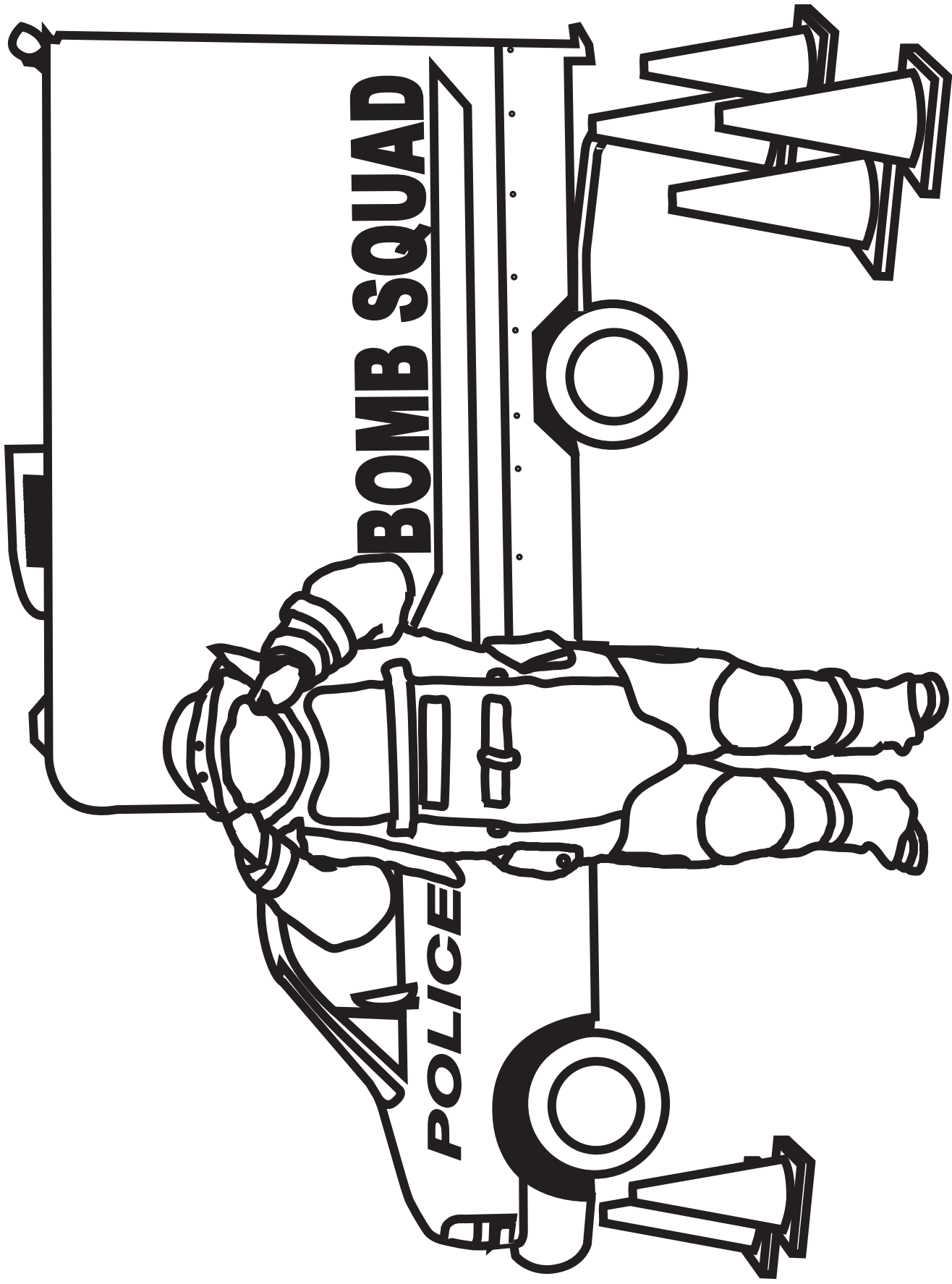

Bomb Squad officers wear special suits with extra protection.
Oficiales del Escuadrón de Bombas usan trajes especiales con protección adicional.

Salt Lake City Police Department

Bicycle Rodeo

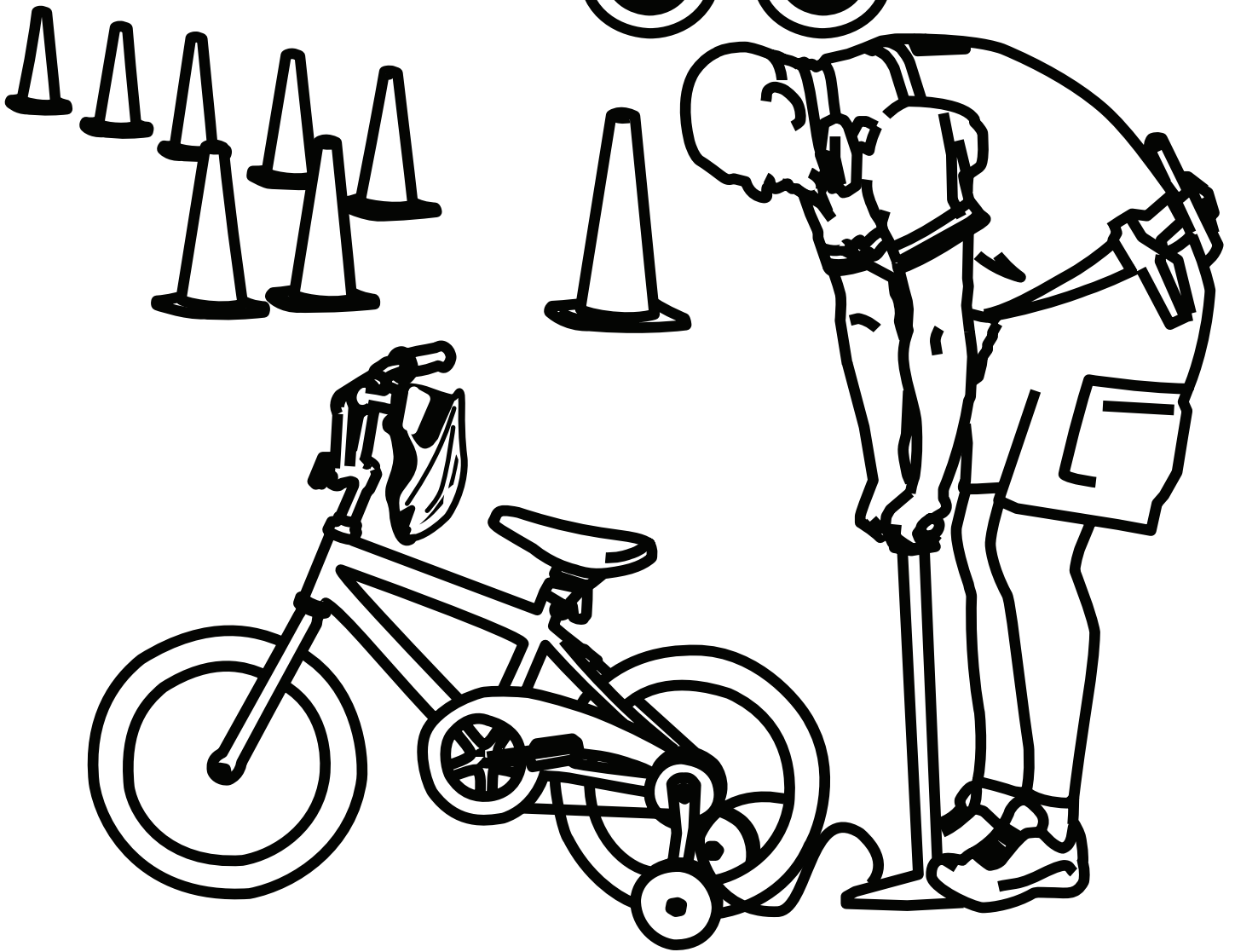
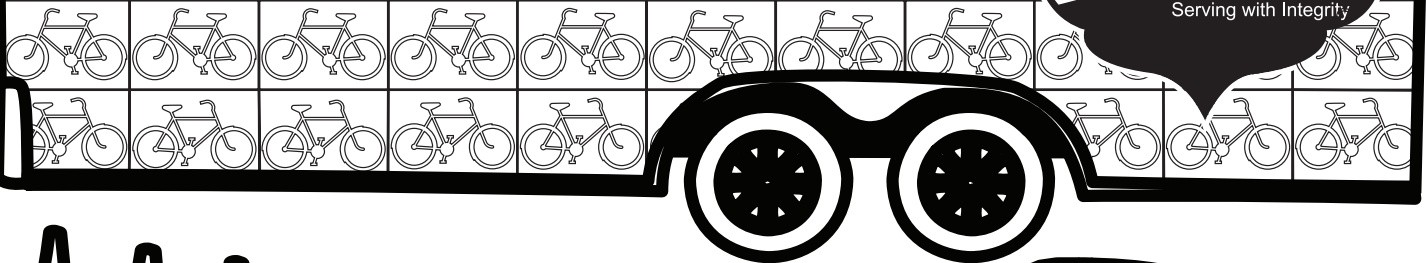
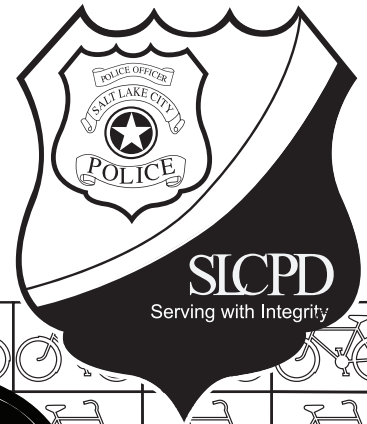

Officers teach bike safety at bicycle rodeos for kids.

Can you spot the bike helmet?

Oficiales enseñan seguridad en bicicleta en los rodeos de bicicletas para los niños. ¿Puedes ver el casco de la bici?

SAFETY TIPS:

CONSEJOS DE SEGURIDAD:

Tell a grownup if you are being bullied on the playground or in class. Make sure you are nice and treat everyone well, too.

*Dile a un adulto si tú estás siendo intimidado en el patio o en clase
Asegúrate de que seas amable y también tratas a todos bien.*



SAFETY TIPS:

CONSEJOS DE SEGURIDAD:



Making new friends online is fun, but not everyone is who they say they are.

Hacer nuevos amigos en internet es divertido, pero no todo el mundo es quien dice ser.

Don't agree to meet them in real life, and never give out any personal information.

No te pongas de acuerdo con juntarte en la vida real, y no les des tu información personal.

Do tell your parents who you talk to online and the websites you visit.

Diles a tus padres con quién hablas en internet y los sitios web que visitas.

SLCPD DISPATCH CENTER

CENTRO DE DESPACHO DE SLCPD

Dispatch operators answer the phone when you call 911 in an emergency.
Los operadores de Despacho contestan el teléfono cuando llames al 911 en caso de emergencia.



If there is an emergency, call 911. When you call, make sure to:

Si hay una emergencia, llama al 911. Cuando llames, asegúrate de:

Speak clearly

Hablar con claridad

Answer all questions from the Dispatcher

Contestar todas las preguntas del Despachador

Stay on the phone until told to hang up

Permanecer en el teléfono hasta que te digan que puedes colgar

Follow the numbers to connect the dots. *Sigue los números para conectar los puntos.*

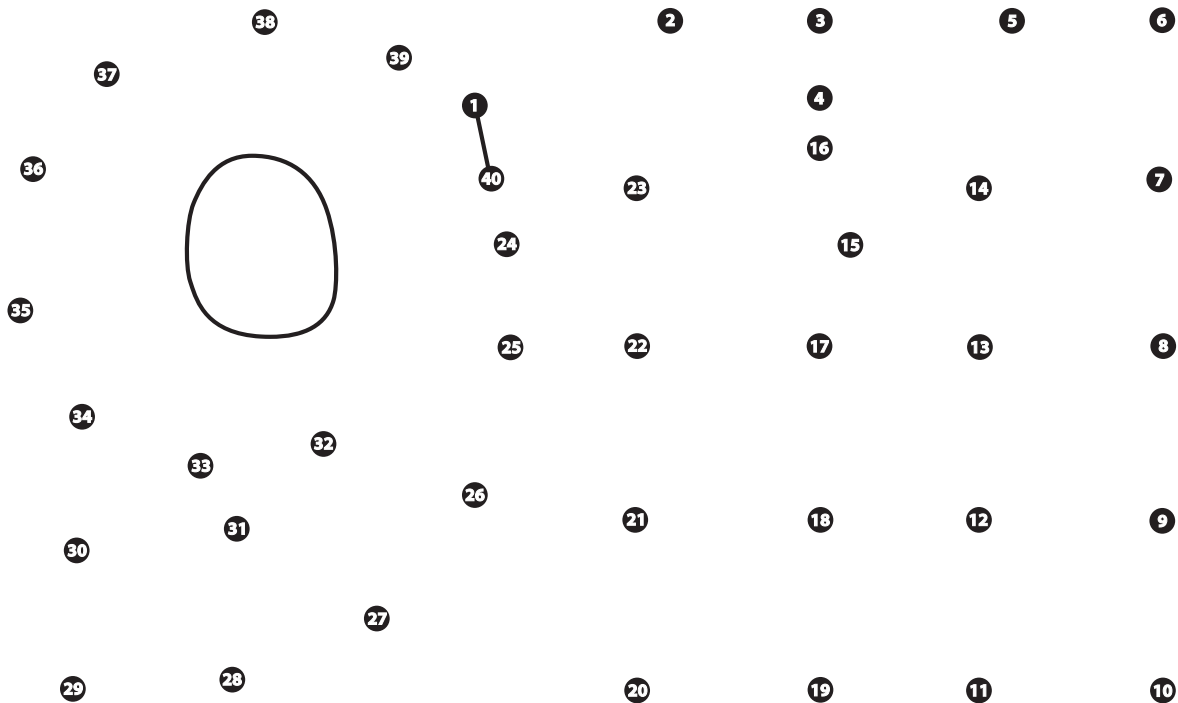

Do you know the answers to these 911 questions?

¿Sabes las respuestas a estas preguntas del 911?

What is your full name? _____

¿Cuál es tu nombre completo?

What is your address? _____

¿Cuál es tu domicilio?

What city do you live in? _____

¿En qué ciudad vives tú?

What is your phone number, starting with the area code? _____

¿Cuál es tu número de teléfono, comenzando con el código de área?



The Official Patch of the Salt Lake City Police Department is gold with dark blue letters and trim.

La Insignia Oficial del Departamento de Policía de Salt Lake City es de color dorado con letras azules oscuras y borde.



Explorers Patch: This Patch is given to kids, ages 14-21, who join the Explorers Program to learn about jobs in law enforcement.

Insignia de los Exploradores: Esta insignia se da a los niños, de edades 14-21, que se incorporan al Programa de Exploradores para aprender acerca de los trabajos de aplicación de la ley.

K-9 Officer
Oficial de K-9
(de perros)



Motors Officer
Oficial en Moto

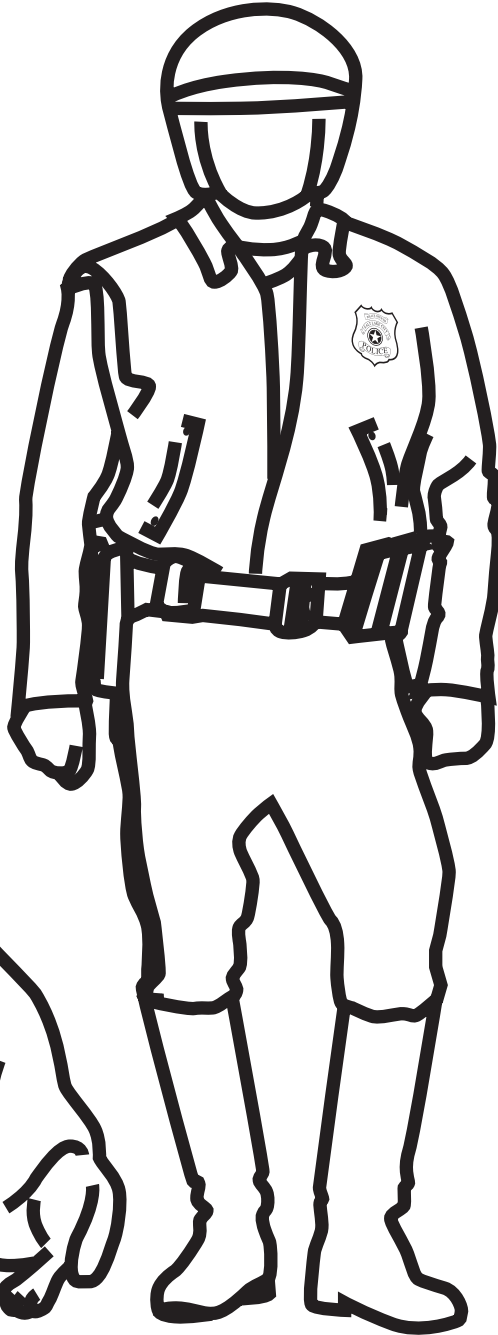

Patrol Officer
Oficial de Patrulla

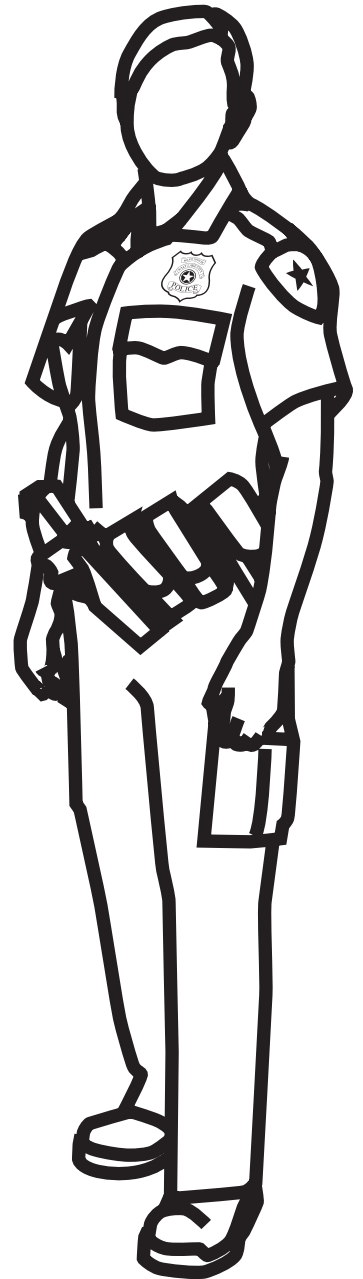

Officers wear different uniforms for different tasks.
Los Oficiales usan uniformes diferentes para tareas diferentes.

Bike Officer
Oficial en Bicicleta



SWAT Officer
Oficial de SWAT



Which uniform do you want to wear?
¿Qué uniforme quieres llevar?

Word Search - *Búsqueda de Palabras*



Hat
 Badge
 Gun
 Arrest
 Bicycle Rodeo
 Billyclub
 Bomb Squad
 Bullets
 Buster
 Chief
 Criminals
 Detective
 Handcuffs

Laws
 Motors
 Mustache
 Officer
 Patrol
 Protect
 Radio
 Safety
 Sergeant
 Siren
 Squad Car
 SWAT



Sombrero
 Signo
 Pistola
 Esposar
 Rodeo de
 Bicicleta
 Baston
 Especialistas
 de Bombas
 Balas
 Buster
 Jefe
 Criminales
 Detective

Esposas
 Leyes
 Motocicleta
 Bigote
 Oficial
 Patrulla
 Proteger
 Radio
 Seguridad
 Sargento
 Sirena
 Carro de
 Patrulla
 SWAT

What's on an officer's gun belt?
¿Qué tiene el cinturón de la pistola de un oficial?

Radio
Radio

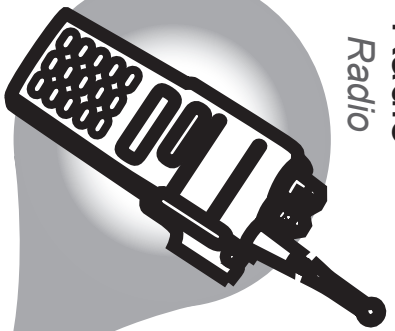

Flashlight
Linterna



Asp
Palo

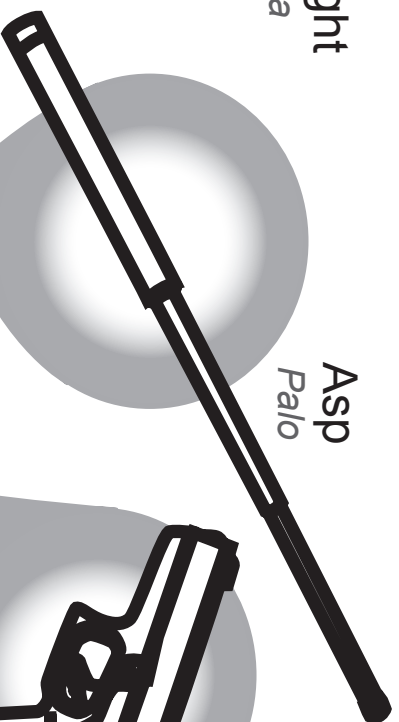

Gun
Pistola



Magazines
Balas



Taser
Pistola de Taser



Pepper Spray
Gas Pimienta

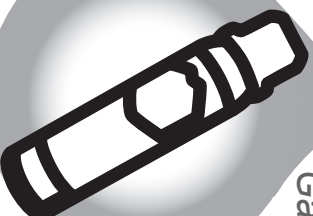

Handcuffs
Esposas



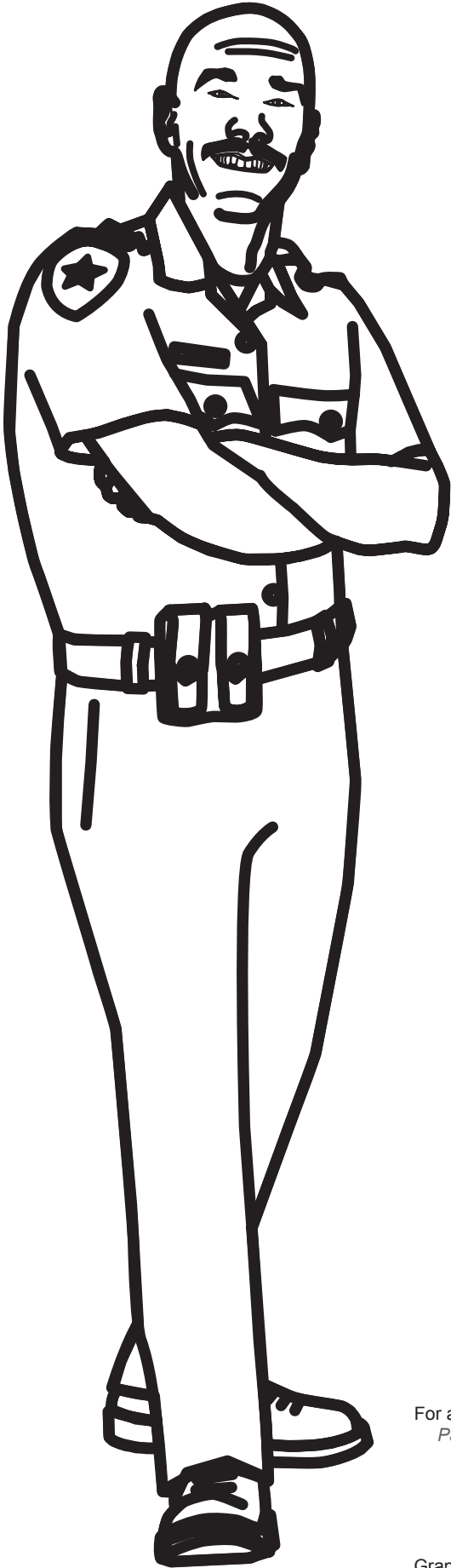

Thanks for checking out our activity book for kids. Now all you need to do is take the Kid Safety Oath with your family and friends. And next time you see a police officer, you can all say you know how to stay safe!

Gracias por visitar nuestro libro de actividades para los niños. Ahora solo hay que tomar el Juramento de Seguridad para niños con tu familia y amigos. Y la próxima vez que veas a un policía, todos pueden decir que saben cómo mantenerse seguro.



For answers to puzzles, pictures of officers in action, and more information, visit www.slcpd.com/kids.
Para obtener respuestas a enigmas, fotos de los oficiales de policía en acción, y más información, visita www.slcpd.com/kids.

A publication of the Salt Lake City Police Department, © 2010
Una publicación de Departamento de Policía de Salt Lake City, © 2010

Graphics and text by Jordan Smith, Constance Watkins, Lara Jones, Jay Rhodes and Alba McGowan
Gráficos y texto de Jordan Smith, Constance Watkins, Lara Jones, Jay Rhodes y Alba McGowan

SALT LAKE CITY POLICE DEPARTMENT

Departamento de Policía
de Salt Lake City

THIS CERTIFIES THAT - ESTO CERTIFICA QUE

HAS SWORN THE - HA JURADO EL

Kid Safety Oath

Juramento de Seguridad para Niños

and has promised to live by the terms stated therein
y ha prometido a vivir con los términos establecidos en el mismo

WITNESS OF OATH
TESTIGO DEL JURAMENTO





Salt Lake City Police Department Kid Safety Oath

Departamento de Policía de Salt Lake City Juramento de Seguridad para Niños

I solemnly pledge that I will follow the Salt Lake City Police Department Kid Safety Oath, now and forever.

Solemnemente prometo que de ahora en adelante seguiré el Juramento de Seguridad de Niños del Departamento de Policía de Salt Lake City.

- ★ I will always play or go places with at least one person – never alone.
Siempre voy a jugar o ir a lugares con al menos una persona - nunca estaré solo.
- ★ I will always check with my parents first.
Siempre voy a consultar con mis padres primero.
- ★ I will trust my feelings. If something feels wrong, it is wrong.
Voy a confiar en mis sentimientos. Si algo me parece mal, está mal.
- ★ I will put physical distance between myself and whatever is making me feel uneasy.
Voy a poner distancia física entre mi persona y todo lo que me hace sentir incómodo.
- ★ I will walk and play in places of which my parents approve. I will avoid areas like alleys and dark stairwells.
Voy a caminar y jugar en lugares que mis padres aprueban. Voy a evitar áreas como pasillos y escaleras oscuras.
- ★ I will always lock my home and car doors. I will not ever tell anyone outside that I am home alone.
Siempre voy a cerrar mi casa y las puertas del vehículo. Yo nunca le diré a nadie fuera que estoy solo en casa.
- ★ I will learn to dial 911. I will learn my address and phone number. I will learn to use the pay phone without money.
Voy a aprender a marcar el 911. Voy a aprender mi domicilio y número de teléfono. Voy a aprender a usar el teléfono de pago sin dinero.
- ★ I will NEVER enter a stranger's car for any reason.
Yo NUNCA subiré al coche de un desconocido por cualquier razón.
- ★ I will always be alert to what is happening around me or for strangers approaching me for any reason.
Siempre voy a estar atento a lo que está sucediendo a mí alrededor o a extraños que se me acercan por cualquier motivo.
- ★ I will always know where I am, like what street I'm on or what shopping center I'm near, and make sure my parents know where I am at all times.
Yo siempre voy a saber dónde estoy, como en cual calle o cual centro comercial del que estoy cerca, y asegurarme de que mis padres sepan dónde estoy en cada momento.
- ★ I know that certain people I don't know can help me out of dangerous situations, such as: moms with kids, other kids, police officers in uniform or clerks in a store.
Sé que algunas personas quienes no conozco, me pueden ayudar a salir de situaciones peligrosas, tales como: las madres con niños, otros niños, los agentes de policía en uniforme o empleados en una tienda.

